

## EU

### xComfort CSAU-01/01-10, CSAU-01/01-10I, CSAU-01/01-10IE

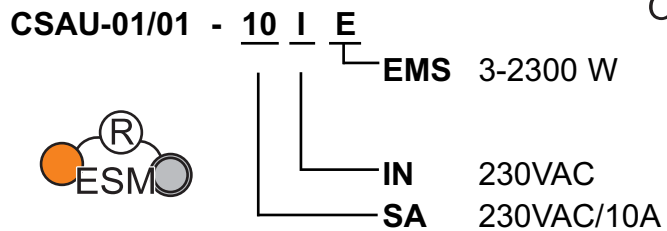
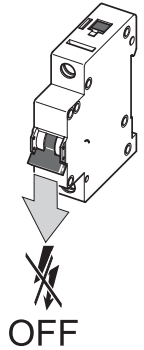
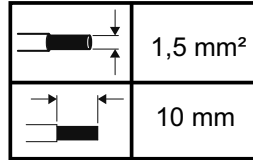
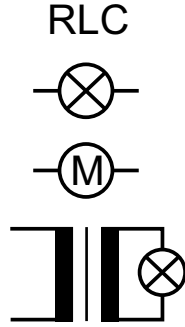
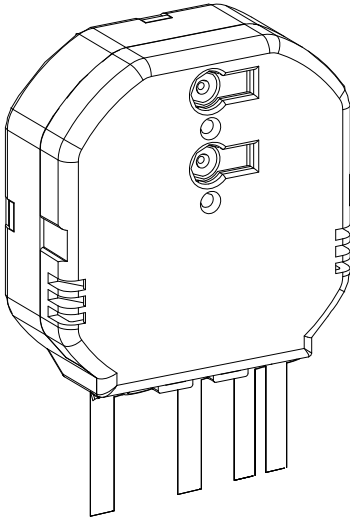

**SA: Switching Actuator** / Bryteaktuator / Schakelactuatoer / Schaltaktor / Přepínací ovládací prvek /  
Prepínací ovládací prvok / Odbiornik załączający / Actionneur de commutation / Kopplingsställdon / Attuatore di  
commutazione / Attuator de comutare / Перемикающий / пристрій / Indítószervezet kapcsolás / Kytkinlaite

**IN: Local Input** / Lokal inngang / Lokale Ingang / Lokaler Eingang / Místní vstup / Miestny vstup, /  
Wejście lokalne / Entrée locale / Lokal ingång / Input locale / Intrare locală / Локальний ввід /  
Helyi bemenet / Paikallinen input

**EMS: Energy Measurement Sensor** / Energimålesensor Sensor Meting / Energiemess-Sensor /  
Senzor měření energie / Senzor merania energie / Czujnik pomiaru energii / Capteur de mesure de l'énergie /  
Sensor för energimätning / Sensore di misurazione energia / Senzor de măsurare a energiei /  
Датчик вимірювання енергії / Energia mennyiségét mérő érzékelő / Virran mittausenssori



#### (EN) Status: Extended Status Messaging (Routable)

- (NO) Utvidet statusvarsling (Kan routes)
- (NL) Uitgebreide Statusberichtgeving (Routable)
- (DE) Erweiterte Statusmeldungen (Routbar)
- (CZ) Rozšířený stav hlášení (směrovatelný)
- (SK) Rozšírený stav hlásenia (smerovateľný)
- (PL) Rozszerzony zasięg komunikatów (rutowany)
- (FR) Messagerie d'état étendue (routable)
- (S) Utökade Statusmeddelanden (Routbar)
- (IT) Messaggistica status estesa (instradabile)
- (RO) Stare prelungită de schimb de mesaje (Rutabil)
- (UK) Подача повідомлень розширеного стану (Маршрутизована)
- (HU) Kiterjesztett Állapotüzenet küldés (Irányítható)
- (FI) Laajennettu tilan viestintä (Reititettävä)

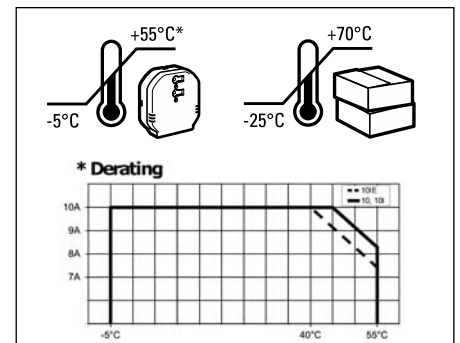

MRF EATON Min. Version 2.34



	See derating	-5°C - +55°C		868,3 MHz
		-25°C - +70°C		IP20

	RM	Version V41a
	SHC-RF	Version 2.00
	ECI-RF	Version 2.00
	USB-RF	Version 2.00

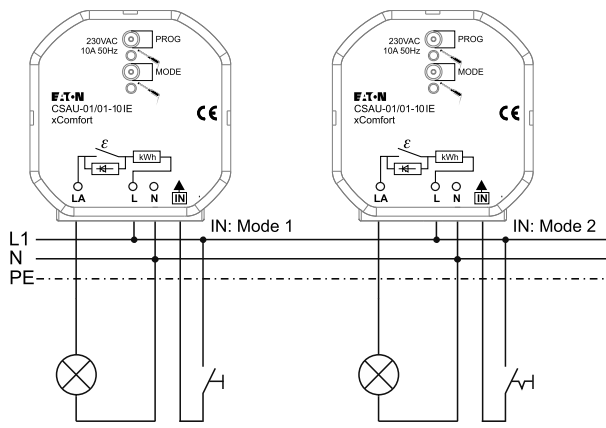

**(EN) Wiring example: Behind existing Pushbutton or switch**

- (NO) Koblingseksempel: Bak eksisterende trykknapp eller bryter
- (NL) Voorbeeld bedrading: Achter bestaande Drukknop of schakelaar
- (DE) Schaltungsbeispiel: Hinter einem bestehenden Taster bzw. Schalter
- (CZ) Příklad zapojení: za stávajícím tlačítkem nebo spínačem
- (SK) Příklad zapojenia: za existujúcim tlačidlom alebo spínačom
- (PL) Przykład okablowania: za istniejącym przyciskiem lub przełącznikiem
- (FR) Exemple de câblage : derrière le commutateur ou le bouton existant
- (S) Kopplingsexempel: Bakom befintlig Tryckknapp eller brytare
- (IT) Esempio di cablaggio: dietro al commutatore o al pulsante esistente
- (RO) Exemplu de cablare: În spatele butonului de comandă sau a întrerupătorului existent
- (UK) Приклад з'єднання: Поза існуючи кнопкою або перемикачем
- (HU) Kábelezési példa: Meglévő nyomógomb vagy kapcsoló mögött
- (FI) Kytentäesimerkki: Olemassa olevan painikkeen tai kytkimen takana

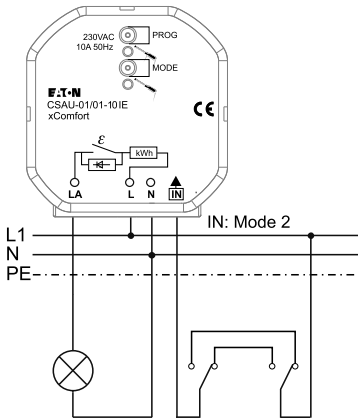

**(EN) Wiring example: Hotel switch wiring diagram**

- (NO) Koblingseksempel: Endevender koblingsskjema
- (NL) Voorbeeld bedrading: Schakelschema hotel
- (DE) Schaltungsbeispiel: Hotelschalter Schaltplan
- (CZ) Příklad zapojení: schéma spínačového zapojení
- (SK) Příklad zapojenia: schéma spínačového zapojenia
- (PL) Przykład okablowania: schemat okablowania przełącznika hotel
- (FR) Exemple de câblage : schéma électrique des interrupteurs de l'hôtel
- (S) Kopplingsexempel: Kopplingsschema hotellbrytare
- (IT) Esempio di cablaggio: schema elettrico interruttori hotel
- (RO) Exemplu de cablare: Schema electrică a întreruptoarelor hotelului
- (UK) Приклад з'єднання: Підключення до електромонтажної схеми Готелю
- (HU) Kábelezési példa: Hotel kapcsolási rajza
- (FI) Kytentäesimerkki: Hotellikytikimen kytentäkaavio

**Set Local Input Mode / Lokale Ingang toewijzen / Tildele Lokal Inngang / Zuweisung lokaler Eingang / Přirazení místního vstupu**

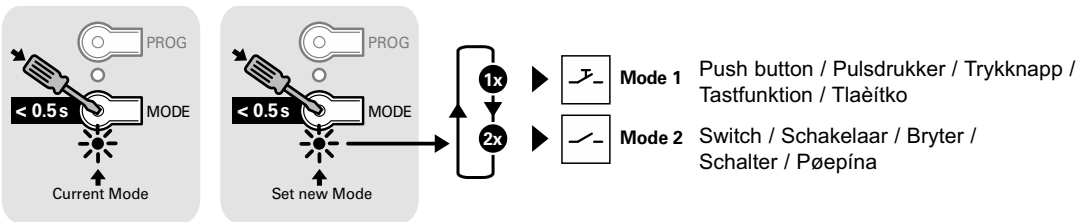

**Assign Sensor in Basic Mode / Sensor in Basic Mode toewijzen / Tilknytte i Basic Mode / Zuweisen im Basic Mode / Přiradit v základním režimu**

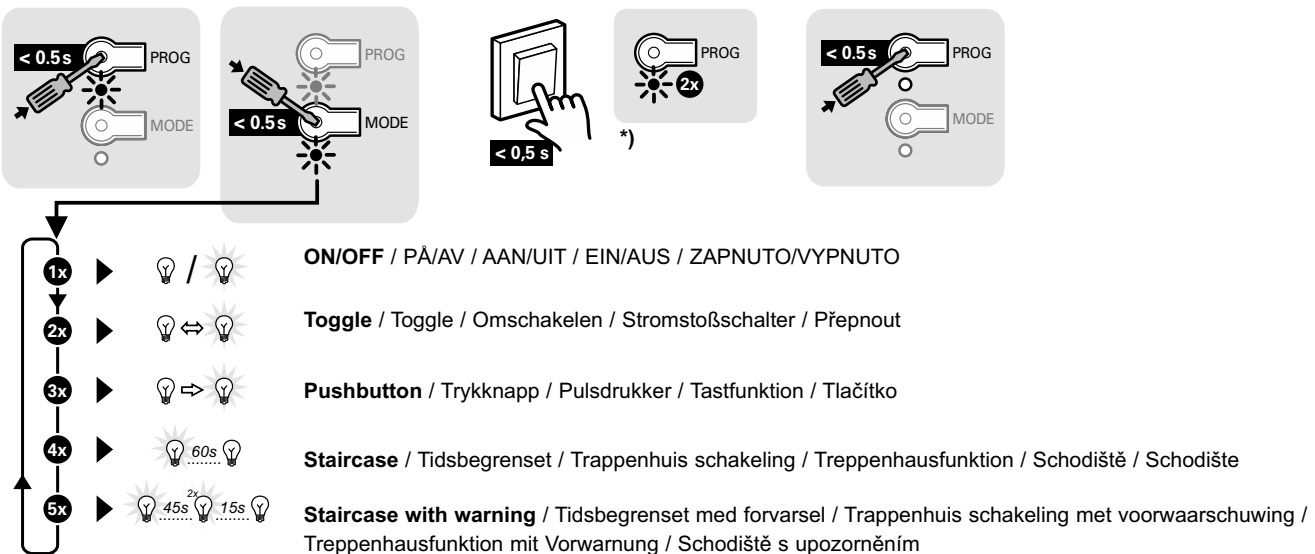

**\*) Assign Local Input: Mode LED must be On / Tildele Lokal Inngang: Modus-LED må være På / Toewijzen Lokale Ingang: Mode LED moet zijn ingeschakeld / Zuweisung lokaler Eingang: Mode LED muss leuchten / Přirazení místního vstupu: Režim LED musí být zapnutý**

**Manual switching - test / Handmatig schakelen - test / Manuell betjening - test / Handschaltung - Test / Ruční přepínání / test**

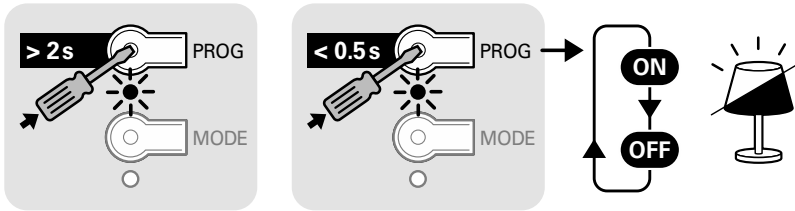

**Remove Sensor in Basic Mode / Sensor in Basic Mode verwijderen / Fjerne i Basic Mode / Löschen im Basic Mode / Odstranit v základním režimu**

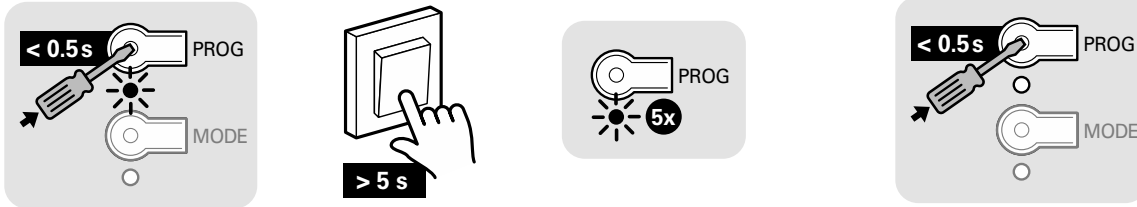

**Identify in MRF / Identifieren in MRF / Identifiser i MRF / Identifizieren im MRF / Identifikace v MRF**

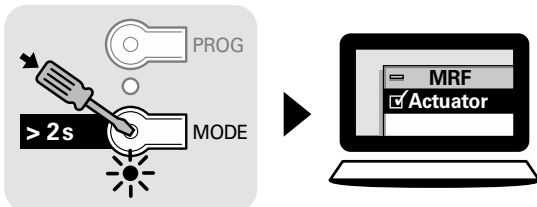

**Back to factory default / Terug naar fabrieksinstellingen / Tilbake til fabrikkinnstillinger / Auf Auslieferungszustand zurücksetzen / Zpět na tovární hodnoty**

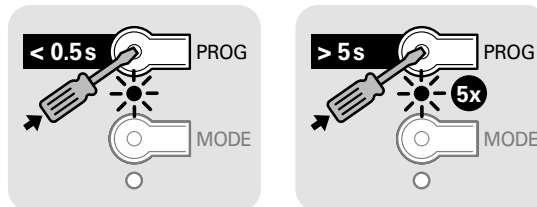



# Declaration of Conformity

We, EATON Industries (Austria) GmbH  
3943 Schrems, Eugenia 1  
Austria

declare under our sole responsibility that the product (family)

## Eaton - Switching actuator,

### CSAU-01/01-10.., CSAU-01/01-16.. (contains RF-Modul CSCZ-01/xx)

(the declaration of conformity applies to all listed types within our actual product catalogue)

provided that it is installed, maintained and used in the application intended for, with respect to the relevant manufacturers instructions, installation standards and "good engineering practices"

complies with the provisions of Council directive(s):

RED Directive 2014/53/EU

RoHS Directive 2011/65/EU

based on compliance with following standard(s):

EN 301489-3 V2.1.1, EN 300220-2 V3.1.1, EN 60669-2-1:2010;  
EN 50428:2005 + A1:2007 + A2:2009, EN 50491-5-1:2010,  
EN 50491-5-2:2010, EN 60950-1:2006 + A11:2009 + A1:2010 +  
A12:2011 + A2:2013, EN 62479:2010, EN 50581:2012



EU- type examination performed by:  
TÜV Austria Services GmbH, Notified Body  
1230 Vienna, Deutschstrasse 10, Austria

Affixing date of CE mark: 2014

Doc.Id.: CSAU-0101-10..\_CSAU-0101-16..\_171117

Fernando Ceccarelli

Senior Vice President  
General Manager

17.11.2017

Friedrich Schröder

Director Quality  
& Systems

